

## **Qapter quickstart handleiding**

### Inhoud

Qapter eerste gebruik .....	2
Qapter overview .....	2
Compatibiliteitsmodus resulteert in 'wit' opstart-scherm Qapter .....	3
Vrije deel bewerkingen in Qapter .....	3
Certificaat melding op achtergrond .....	4
Gebruikersinstellingen .....	5
Beschikbare modellen assortiment in Qapter.....	6
Tekstzone-codes en Fantoom calculatie vanaf nu aanwezig in Qapter!.....	7
Tekstzone-codes.....	7
Fantoom calculatie.....	8
Tips .....	10
Qapter sluiten .....	10
Pictogrammen.....	10
Bouwgroep A en B delen.....	13
Min (-) AE's opgeven.....	14
Standaard bewerking .....	14
Toon de prijs van het onderdeel .....	15
Opgeven van decimalen bij QM geeft problemen .....	16
Vrije deel bewerking verwijderen.....	16
Zoeken naar onderdeel buiten geselecteerde Uitvoeringsspecificaties om .....	17
Zoeken naar onderdeel met OEM code .....	18
Bekende issues .....	19
"Standaard voordrukken percentage" .....	19
Controleblad is 'leeg' .....	19
Aantal korte voorbeelden van invoer en muteren.....	22

# Qapter eerste gebruik

## Qapter overview

**LAYOUT OVERZICHT**

Het getoonde overzicht van Qapter heeft vier hoofd zones.

**1 HOOFDWERKBALK**  
 Getoond bovenin het scherm en altijd aanwezig, het bevat knoppen naar de **hoofd gedeeltes** aan de linker zijde.

**2 WERKBALK GEDEELTE**  
 Tweede werkbalk welke getoond wordt onder de hoofdwerekbalk. Deze bevat **specifieke acties** afhankelijk van de huidige selectie. Sommige opties worden getoond of niet getoond afhankelijk van de actie welke uitgevoerd wordt in het werkggebied gedeelte. Tevens kun je hier **handmatige bewerkingen** en **vrije deel bewerkingen** toevoegen.

**3 WERKGEBIED**  
 Toont de **inhoud van de huidige weergave** en omvat het grootste gedeelte van het scherm. De inhoud welke getoond wordt kan verschillende statussen hebben afhankelijk van de gekozen acties.

**4 WERK GEDEELTE ZIJDE**  
**Uitvouwbaar werkenster** aan de linker- / rechterkant van het werkggebied, dat extra functies voor het huidige gedeelte biedt.  
**Bijvoorbeeld**, navigatie overzicht aan de linkerkant en reparatiepaneel aan de rechterkant.

Labels in de afbeelding:  
 - Navigatie overzicht  
 - Onderdeel zoeken  
 - Uitvoeringsspecificaties  
 - Controlelijst  
 - Tekstzone-codes  
 - Totaal verlies indicator  
 - Totaal bedrag  
 - Calculatie voorbeeld  
 - Qapter menu  
 - Mutaties roept u op via het tandwiel icoon.  
 - Pictogrammen  
 - Zone controlelijst

## Compatibiliteitsmodus resulteert in 'wit' opstart-scherm Qapter

Compatibiliteitsmodus → audaflow.nl verwijderen, mocht deze ingesteld staan.

- Klik in uw browser (Internet Explorer) op het tandwielletje en ga naar Instellingen voor compatibiliteitsweergave.
- Als in het onderste venster audaflow.nl staat, selecteer deze en klik op Verwijderen.

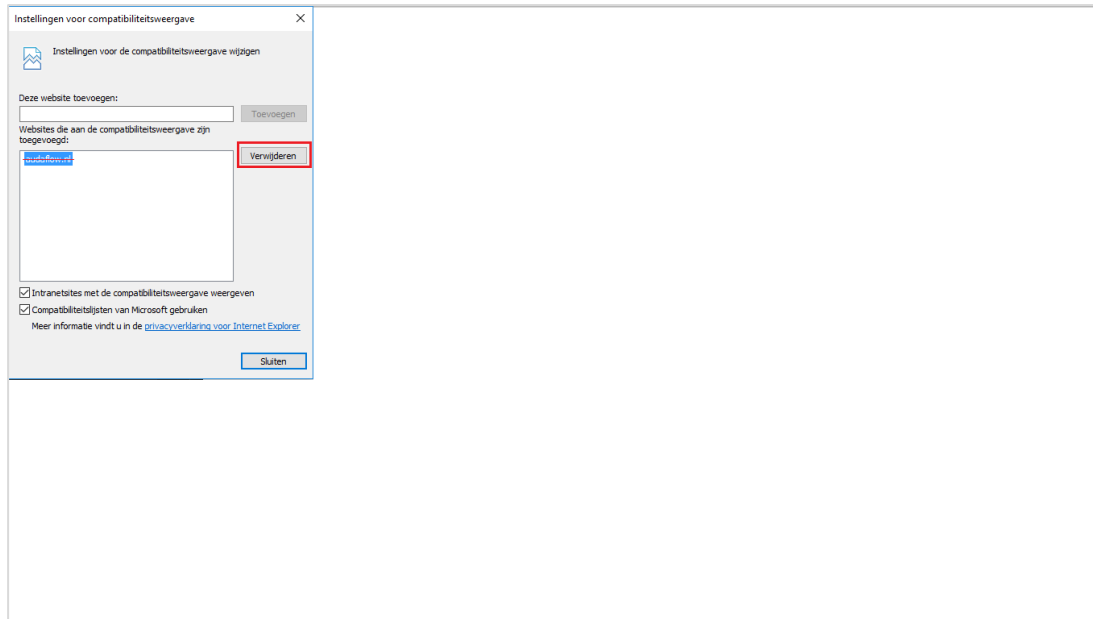

## Vrije deel bewerkingen in Qapter

Eventueel voorgedefinieerde Vrije deel bewerkingen éénmalig handmatig overzetten van AudaPadWeb naar Qapter.

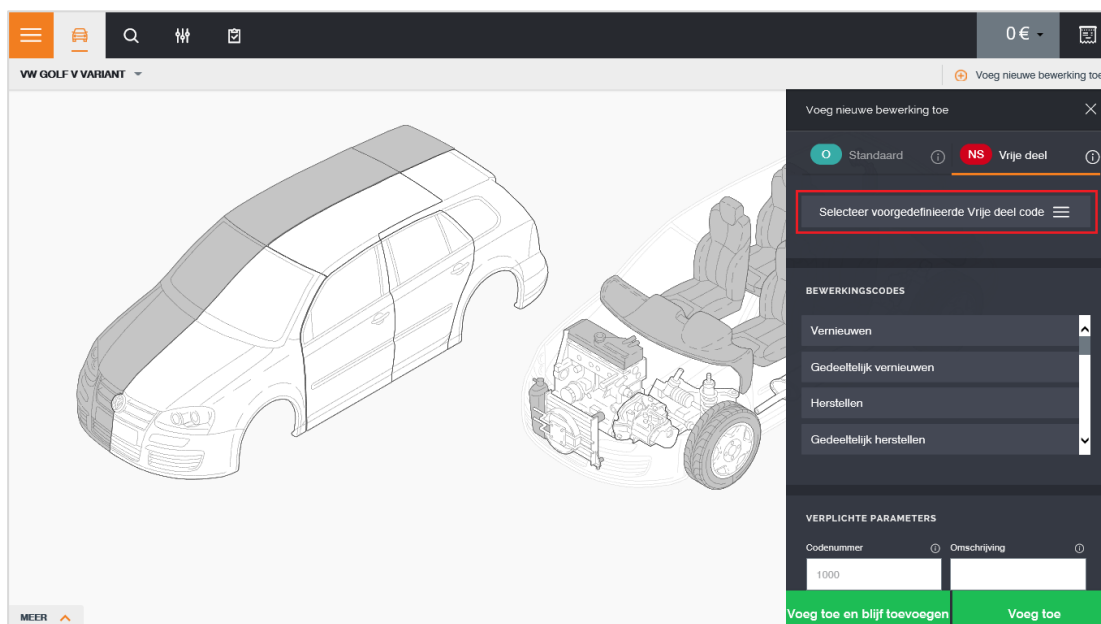

Voorgedefinieerde Vrije deel coderingen

Filter

Zoeken

Omschrijving	Bewerkingscode	Onderdeelnummer	Meer info	Unitcode	Groep
<b>COMPENSATIE KORTING</b> Codent : 0010	Overig	<b>GEBRUIKTE DELEN</b>	AE's Nieuw voor Oud Bedrag	- - -	9 - - ONDERDELEN
<b>EXTRA: KLEUR</b> Codent : 9960	Deklaag spuiten	<b>MENGEN</b>	AE's Nieuw voor Oud Bedrag	0,3 - -	9 - - SPUITWERK
<b>EXTRA: PROEFSTAAL</b> Codent : 9959	Deklaag spuiten	<b>SPUITEN</b>	AE's Nieuw voor Oud Bedrag	0,3 - -	9 - - SPUITWERK
<b>H1-meervoudige *</b> Codent : 1401	Herstellen		AE's Nieuw voor Oud Bedrag	- - -	9 1 - GLAS
<b>H2-meervoudige *</b> Codent : 1401	Herstellen		AE's Nieuw voor Oud Bedrag	- - -	9 1 - GLAS
<b>KUNSTSTOFDELEN</b> Codent : 9958	Deklaag spuiten	<b>AFPLAKKEN</b>	AE's Nieuw voor Oud Bedrag	0,2 - -	9 - - SPUITWERK
<b>NETTO TOESLAGEN/STA-</b> Codent : 0009	Overig	<b>TIEGELDEN DELEN</b>	AE's Nieuw voor Oud Bedrag	- - -	9 - - ONDERDELEN
<b>RUITEN</b>	Deklaag spuiten	<b>AFPLAKKEN</b>	AE's Nieuw voor Oud	0,2 -	9 - - SPUITWERK

Annuleren KLAAR

## Certificaat melding op achtergrond

Tijdens opstarten Qapter kan de certificaat-melding op de achtergrond verschijnen.

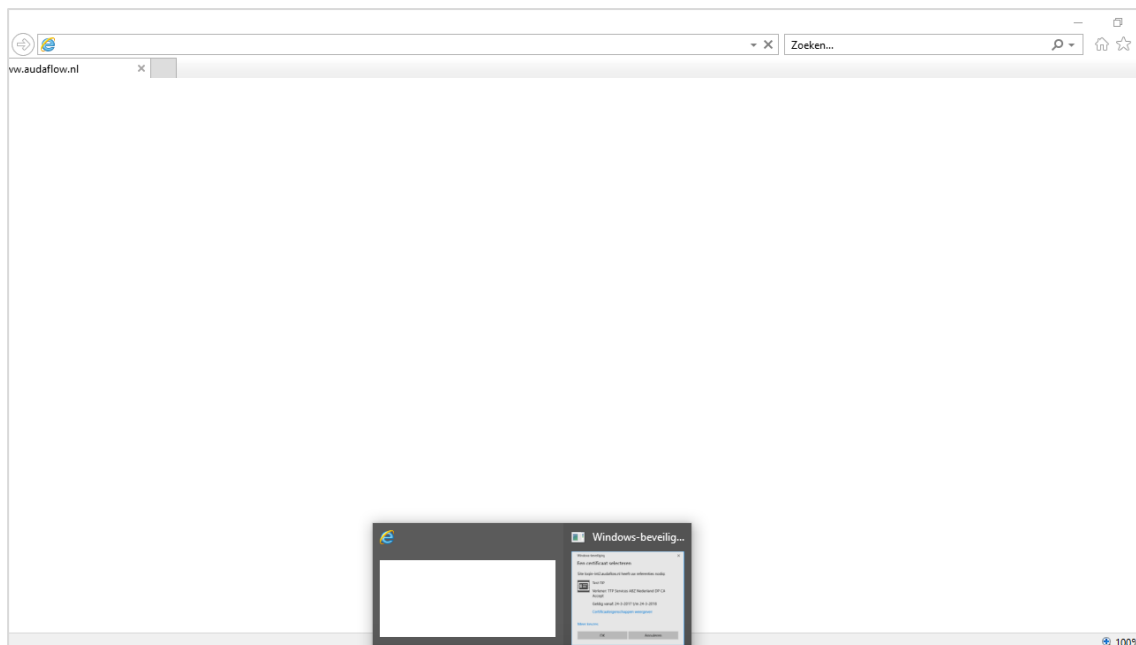

## Gebruikersinstellingen

Gebruikersinstellingen instellen in Qapter, gelijk aan die van AudaPadWeb.

Qapter
✕

⌘ Schadevastlegging

⚙️ Instellingen

📄 Over

🔌 Bewaren en verlaten

### Instellingen

---

#### Grafische weergave

3D View

---

#### Totaal Verlies

Voertuigwaarde  €

- Controleer of Total loss waarde is bereikt na iedere bewerking
- Toont de prijs van het onderdeel na klikken
- Gebruik netto waarden

Percentage  %

---

#### Kosten optimalisatie

Interactieve optimalisatie

- Interactieve optimalisatie geactiveerd

Optimalisatie-soorten

- Herstellen naar Vernieuwen optimalisatie
- UZS naar Vernieuwen optimalisatie

Optimalisatie-drempel  %

---

- Vernieuwen naar Herstellen optimalisatie

Optimalisatie-drempel  €

---

#### Hagel Formules

Standaard UZS (hagel) formule \*

Hagelformule NL

- Deuken afdrukken

---

#### Werzaamheden

- Toon Bijbehorende werkzaamheden (B) bij Herstellen

## Beschikbare modellen assortiment in Qapter

Het modellen assortiment van Qapter is momenteel gelijk aan dat van AudaPadWeb.

Onderstaand een voorbeeld wanneer een model niet aanwezig is in Qapter. Er verschijnt een 'nodata' melding.

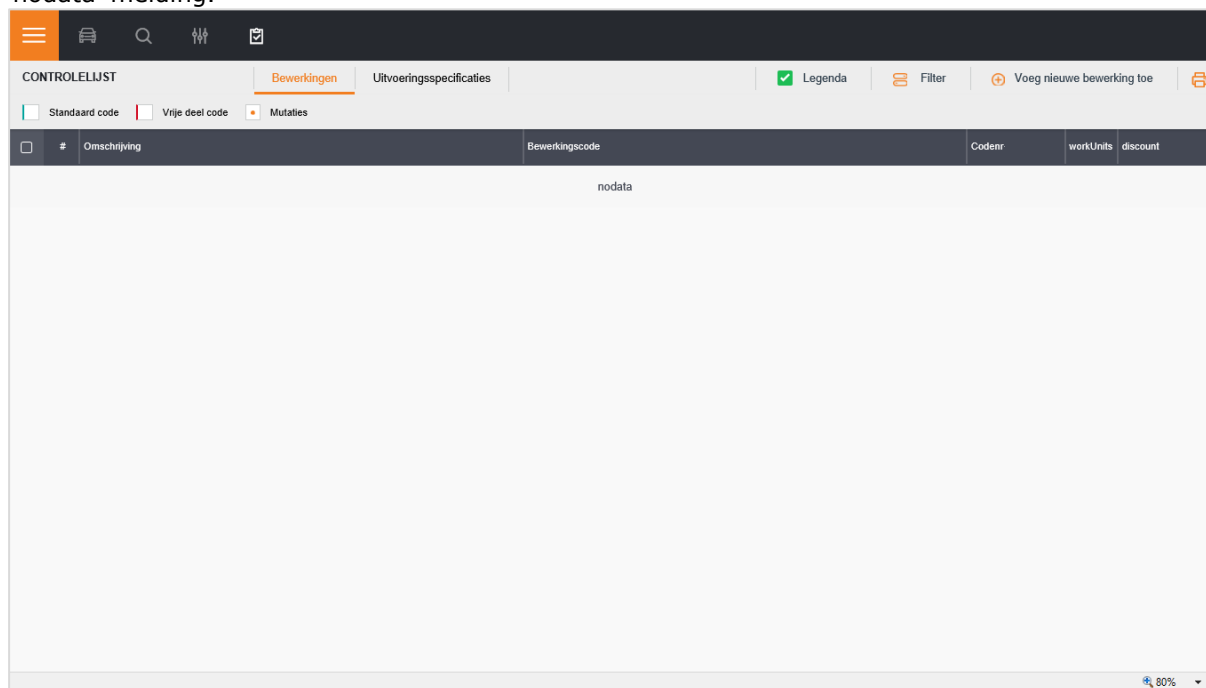

The screenshot shows a web application interface with a dark header and a light main area. The header contains navigation icons and a search bar. Below the header, there are tabs for 'Bewerkingen' and 'Uitvoeringsspecificaties'. A toolbar includes a 'Legenda' checkbox, a 'Filter' button, and a 'Voeg nieuwe bewerking toe' button. Below the toolbar, there are radio buttons for 'Standaard code', 'Vrije deel code', and 'Mutaties'. The main content area is a table with the following columns: '#', 'Omschrijving', 'Bewerkingcode', 'Codennr', 'werkUnits', and 'discount'. The table is currently empty, displaying the text 'nodata' in the center. A zoom level of 80% is visible in the bottom right corner of the table area.

#	Omschrijving	Bewerkingcode	Codennr	werkUnits	discount
nodata					

## Tekstzone-codes en Fantoom calculatie vanaf nu aanwezig in Qapter!

### Tekstzone-codes

De Tekstzone-codes zijn vanaf nu beschikbaar in Qapter en bevinden zich onder het nieuwe icoon in de menubalk.

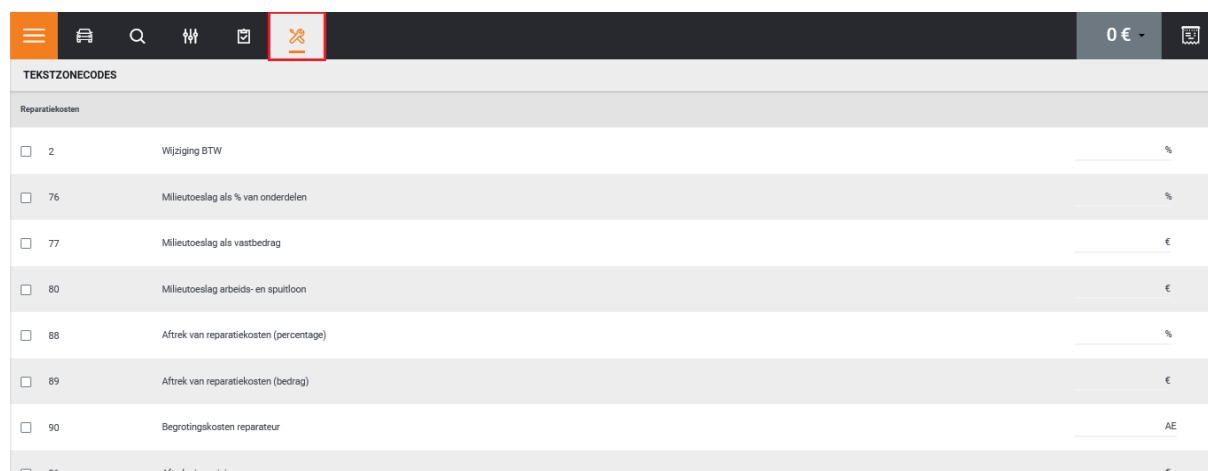

TEKSTZONECODES		
Reparatiekosten		
<input type="checkbox"/>	2	Wijziging BTW
<input type="checkbox"/>	76	Milieutoeslag als % van onderdelen
<input type="checkbox"/>	77	Milieutoeslag als vastbedrag
<input type="checkbox"/>	80	Milieutoeslag arbeids- en spuitloos
<input type="checkbox"/>	88	Aftrek van reparatiekosten (percentage)
<input type="checkbox"/>	89	Aftrek van reparatiekosten (bedrag)
<input type="checkbox"/>	90	Begrotingskosten reparateur
<input type="checkbox"/>	91	Aftrek eigen risico

Door te scrollen kan er gezocht worden naar Tekstzone-codes die onderverdeeld zijn in onderstaande categorieën:

Reparatiekosten
Onderdelen
Arbeidsloon
Spuitmateriaal
Spuitloos
Overige Kosten

Je selecteert een Tekstzone-code door een percentage of bedrag in te geven:

<input type="checkbox"/>	20	Korting op totaalbedrag onderdelen	10 %
--------------------------	----	------------------------------------	------

Na het ingeven van een percentage of bedrag zal de Tekstzone-code geactiveerd worden:

<input checked="" type="checkbox"/>	20	Korting op totaalbedrag onderdelen	10 %
-------------------------------------	----	------------------------------------	------

Mochten er in het backoffice systeem al Tekstzone-codes zijn ingegeven dan komen deze zichtbaar in Qapter. Alle toevoegingen/wijzigingen die in Qapter voor Tekstzone-codes gedaan worden komen ook weer terug in de backoffice.

## Fantom calculatie

Vanaf nu is het mogelijk om een fantoom calculatie te maken in Qapter. De Fantoom calculatie bevindt zich in het Uitvoeringsspecificaties menu:

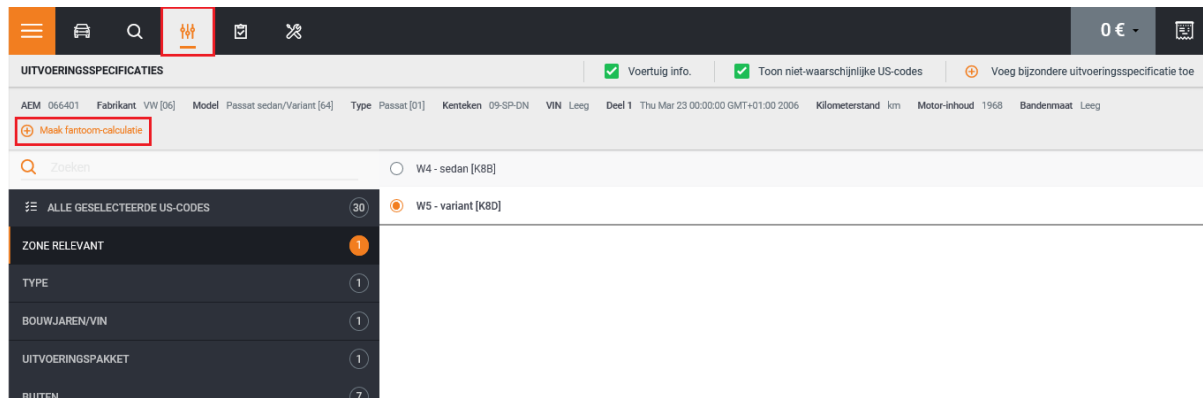

Je geeft vervolgens de Fantoom in:

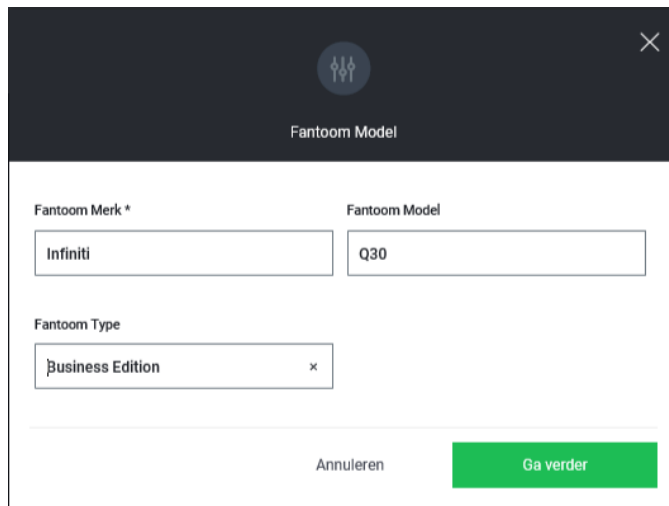

The screenshot shows the 'Fantom Model' form. The form contains the following fields:

- Fantom Merk \*: Infiniti
- Fantom Model: Q30
- Fantom Type: Business Edition

At the bottom of the form, there are two buttons: 'Annuleren' and 'Ga verder'.



De Fantoom is daarna zichtbaar:

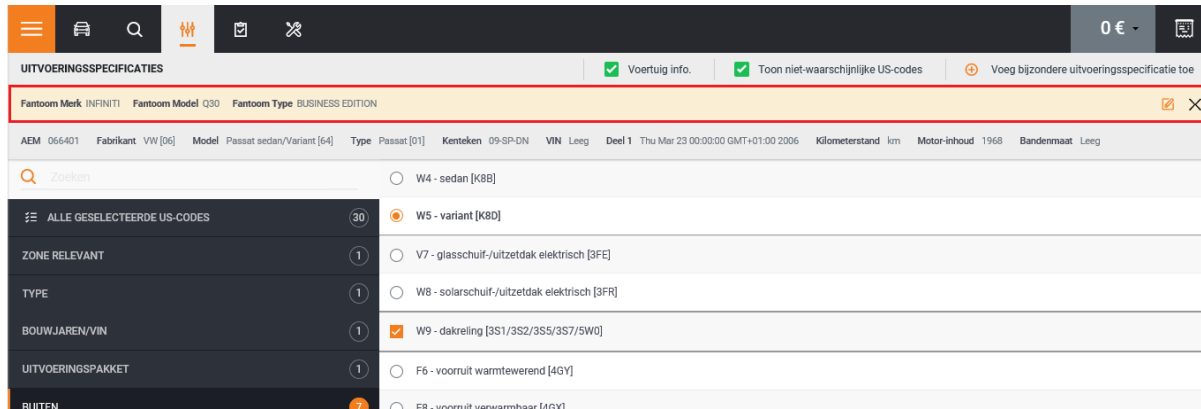

The screenshot shows the 'UITVOERINGSSPECIFICATIES' (Execution Specifications) section for a vehicle. The breadcrumb trail is: Fantoom Merk INFINITI > Fantoom Model Q30 > Fantoom Type BUSINESS EDITION. The vehicle details include: AEM 066401, Fabrikant VW [06], Model Passat sedan/Variant [64], Type Passat [01], Kenteken 09-SP-DN, VIN Leeg, Deel 1, Thu Mar 23 00:00:00 GMT+01:00 2006, Kilometerstand km, Motor-inhoud 1968, and Bandenmaat Leeg. A search bar is present with the text 'Zoeken'. A list of specifications is shown with radio buttons and checkboxes:

- W4 - sedan [K8B]
- W5 - variant [K8D]
- V7 - glasschuif-/uitzetdak elektrisch [3FE]
- W8 - solarschuif-/uitzetdak elektrisch [3FR]
- W9 - dakreling [3S1/3S2/3S5/3S7/5W0]
- F6 - voorruit warmtewerend [4GY]
- FR - voorruit verwarmbaar [4FY]

De Ingegeven Fantoom kun je bewerken en verwijderen:

 Bewerken/aanpassen van een ingegeven Fantoom

 Verwijderen van de ingegeven Fantoom

## Tips

### Qapter sluiten

Qapter kun je sluiten door in het menu te kiezen voor "Bewaren en verlaten".

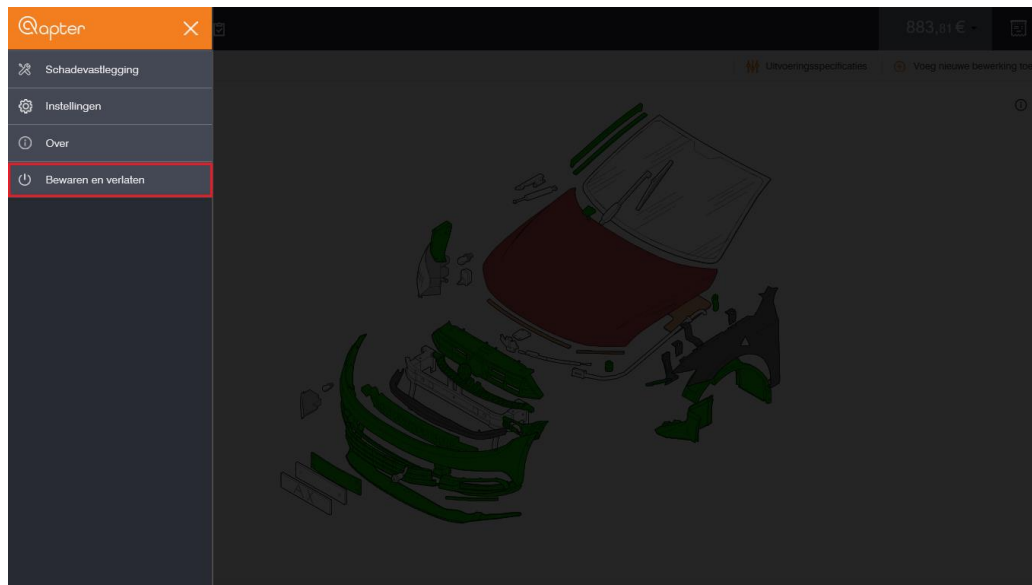

### Pictogrammen

De pictogrammen binnen Qapter zijn niet meer direct zichtbaar in het scherm. Ze zijn oproepbaar door het menu links onder in het scherm. Zowel bij de navigatie zone als bij andere voertuig zones.

#### Navigatie zone

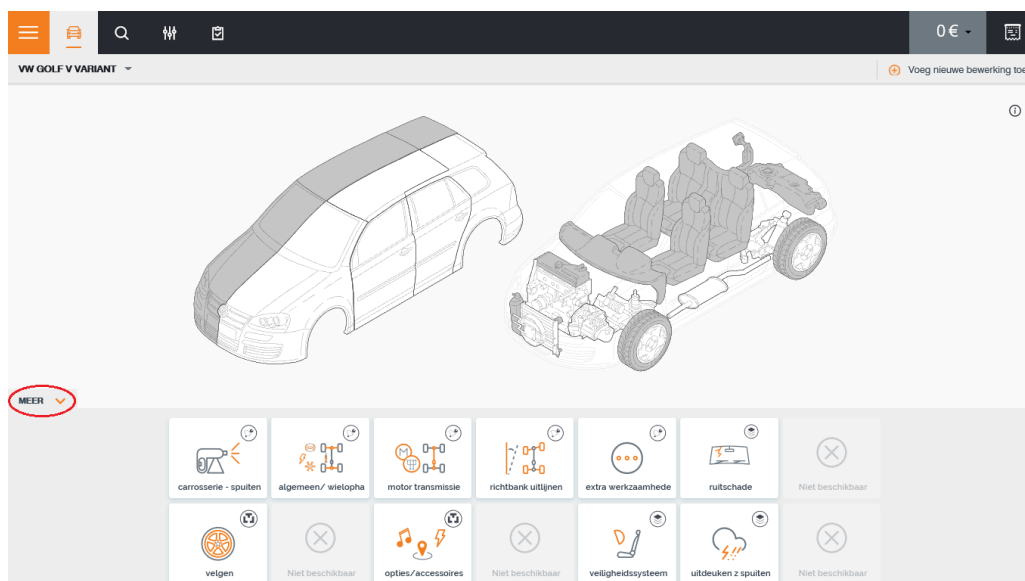

## Grafische zone

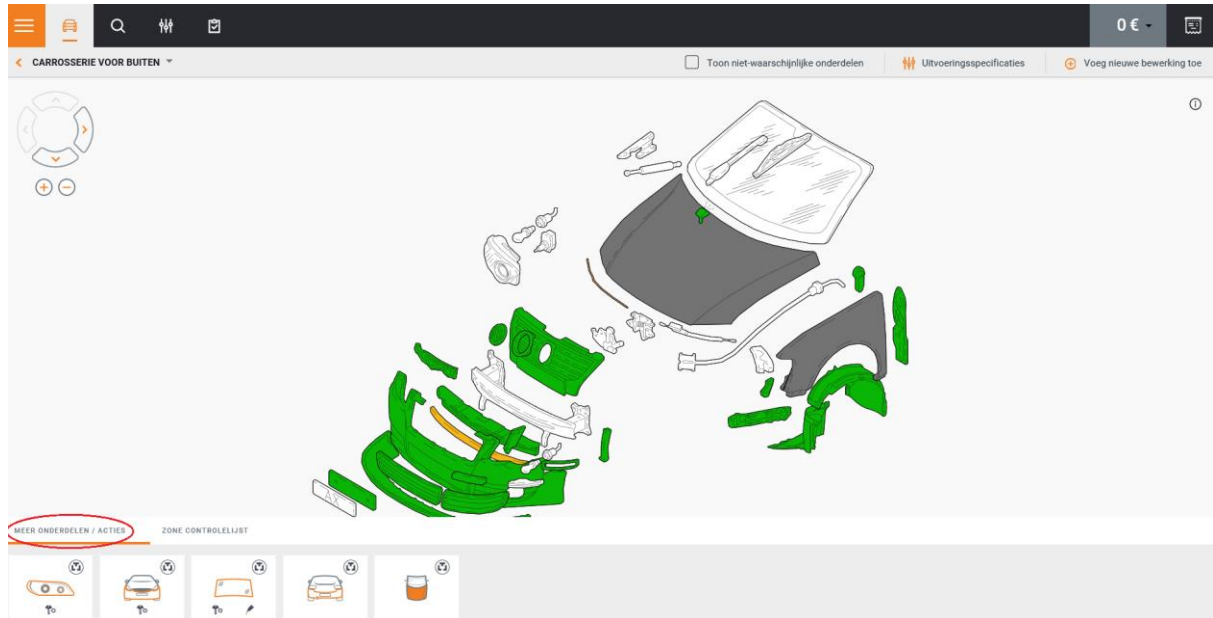

### Zone controlelijst

Zone controlelijst geeft direct inzicht in alle bewerkingen/mutaties die zijn opgegeven op een bepaalde zone.

The screenshot shows the 'ZONE CONTROLELIJST' (Zone Control List) for the 'CARROSSERIE VOOR BUITEN' (Exterior Bodywork) zone. The interface includes a 3D model of the car body and a table with the following data:

#	Omschrijving	Bewerkingcode	Codennr	Onderdeelnummer	AE's	Aftek./Kort...	Prijs
1	SPATSCHERM L	Herstellen	0741		15		
2	SPATSCHERM L	Sputten na herstellen	0741				
3	GREEP TREKOKABEL	Vernieuwen	0501				
4	SLOTDEEL SP-SCH L	Vernieuwen	0771				
5	WIELGIP V.L	Vernieuwen	0841				
6	WIFI KIJP V.L.V	Vernieuwen	0843				

Via krijg je meer informatie op het betreffende onderdeel, zoals een foto en eventuele mutaties.

The screenshot shows the detailed view for work order #2 (SPATSCHERM L). It includes a photo of the part and a list of mutations:

- Zone:** Carrosserie voor buiten, Uitdeuken zonder spuiten
- Mutaties:**
  - GM - AZT oppervlak in dimZ 20

## Bouwgroep A en B delen

Als een onderdeel uit meerde delen is opgebouwd, kunt u de samenstelling zien door te klikken op "Toon bouwgroep"

The screenshot shows the 'KOPLAMP L CPL' part details. The price is 225,60 €. The OEM number is SG1 941 005 E. The code is 0561. A 'Toon bouwgroep' button is highlighted. The 'WAT IS NODIG?' section shows 'Linkezijde' selected. The 'OVER DIT ONDERDEEL' section shows 'Materiaal' as 'Onbekend' and 'Onderdeelsnummer' as 'SG1 941 005 E'. The price is 225,60 €. The 'REPARATIE TIPS' section shows 'KOPLAMP L CPL'.

The screenshot shows the 'Bouwgroep' (Assembly Group) list for the 'KOPLAMP L CPL' part. The list includes the following items:

- 0562 - KOPLAMP R CPL
- 0561 - KOPLAMP L CPL
- 0828 - STELMOTOR V R
- 0827 - STELMOTOR V L
- 0543 - LAMP VERSTVDAGRU L
- 0560 - HOUDER DIMLICHT R
- 0559 - HOUDER DIMLICHT L
- 0578 - GLOEIL KN-LICHT V R
- 0577 - GLOEIL KN-LICHT V L
- 0544 - GLOEIL GR-LIDAGR R
- 0558 - GLOEIL DIMLICHT R
- 0557 - GLOEIL DIMLICHT L
- 0554 - GLOEIL BOCHTENL R
- 0553 - GLOEIL BOCHTENL L
- 0580 - FITTING KNIPPERL V R
- 0579 - FITTING KNIPPERL V L
- 0574 - FITT DAGRULICHT R
- 0573 - FITT DAGRULICHT L

A 'Ga verder' button is visible at the bottom right of the list.

## Min (-) AE's opgeven

Wanneer je min (-) AE's opgeeft verdwijnt het rode scherm wanneer je zowel de min (-) als het aantal ingeeft.



## Standaard bewerking

Standaard bewerkingen kun je invoeren via onderstaande optie in Qapter.

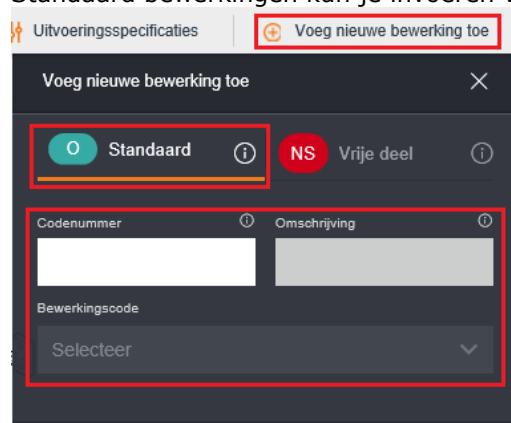

De standaardbewerking komt overeen met het 'gele notitieblok' uit AudaPadWeb, waarbij je de volgende mogelijkheden hebt:

- Blinde codenummers ingeven
- Overschrijven van de schadebewerking invoer
- Handmatige AEF invoer: voor oude modellen, papieren Audatex Expertise Formulier

### *Blinde codenummers (extra aangestuurde codenummers)*

Blinde codenummers aanpassen/ingeven kun je met een standaard bewerking.

### *Overschrijven invoer*

Een bewerking die niet voorkomt in het model geef je op met een standaard bewerking.

Let op: dit is een noodoplossing indien er een fout is in Qapter. Als de bewerking niet bestaat in de DATA dan volgt geen ander calculatieresultaat.

### *Handmatige AEF invoer*

Wanneer er geen model beschikbaar is in Qapter kunnen de bewerkingen en mutaties handmatig worden opgegeven met de standaard bewerkingen functionaliteit.

## Toon de prijs van het onderdeel

De prijs van het onderdeel kun je tonen in het reparatiepaneel door dit te activeren bij de instellingen:

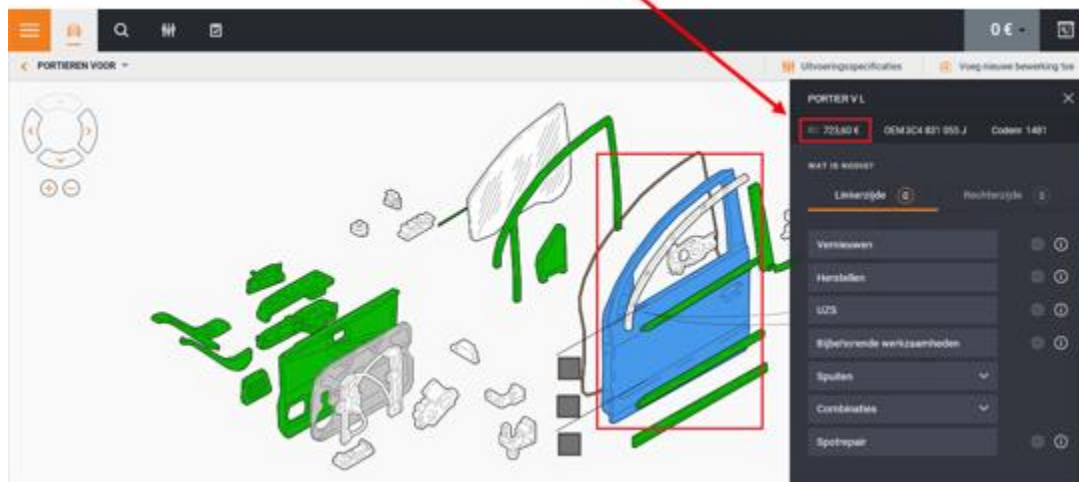
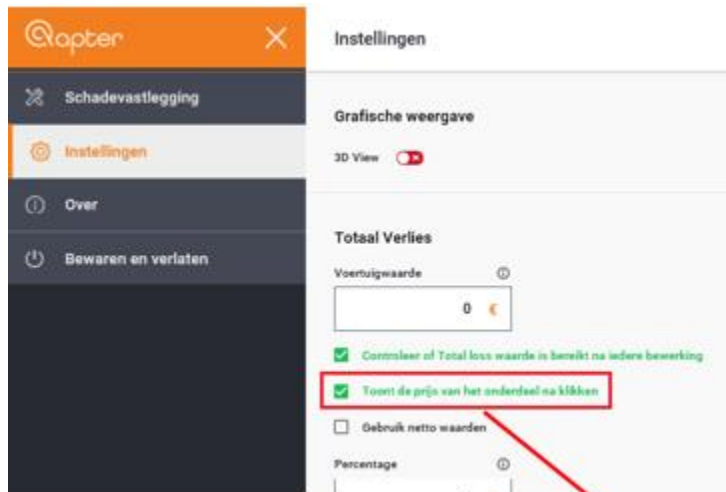

## Opgeven van decimalen bij QM geeft problemen

Geef geen decimalen op bij de mutatiecode QM, dit zal leiden tot problemen in Qapter.



Calculatievoorbeeld wordt daarna niet meer getoond:

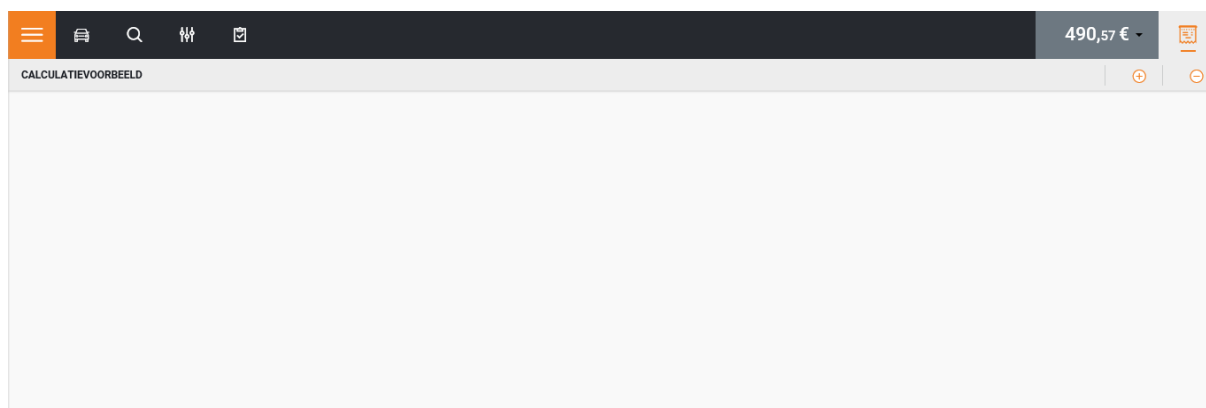

Herstel van de QM waarde naar een geheel getal lost bovenstaand probleem op.

## Vrije deel bewerking verwijderen

Om een ingegeven Vrije deel bewerking te verwijderen selecteert u de betreffende Vrije deel code in het controleblad en drukt vervolgens op Verwijderen.



De Vrije deel bewerking is daarna verwijderd.



## Zoeken naar onderdeel buiten geselecteerde Uitvoeringsspecificaties om

Wanneer u zoekt naar een onderdeel dat afhankelijk is van een specifieke Uitvoeringsspecificatie zal u dit niet vinden als de betreffende Uitvoeringsspecificatie niet aan staat.

Grafisch	Omschrijving en zone	Codenummer	Model options
	<b>GLOEIL MISTLAMPEN</b> Variant (Carrosserie achter buiten)	3401	W5

De mistlamp is niet geselecteerd

UITVOERINGSSPECIFICATIES

AEM 066401 Fabrikant VW [06] Model Passat sedan/Variant [64] Type Passat [01] Kenteken 09-SP-DN VIN

Maak fantoom-calculatie

Q mistl  I2 - mistlampen [8WD]

BUITEN 7

Om hier toch naar te kunnen zoeken zonder daarvoor eerst benodigde Uitvoeringsspecificaties te selecteren vinkt u de optie "Geen zichtbare onderdelen" aan, zodat Qapter ook zoekt buiten de geselecteerde Uitvoeringsspecificaties.

ZOEKEN  Geen zichtbare onderdelen  Alle modellen van deze fabrikant

mistl 8 resultaten Zoek OEM

Grafisch	Omschrijving en zone	Codenummer	Model options
	<b>MISTLAMP L</b> Ruitschade	0637	W4I2, W5I2
	<b>MISTLAMP L</b> Carrosserie voor buiten	0637	I2
	<b>MISTLAMP R</b> Ruitschade	0638	W4I2, W5I2
	<b>MISTLAMP R</b> Carrosserie voor buiten	0638	I2
	<b>GLOEIL MISTLAMP V L</b>	0665	I2

## Zoeken naar onderdeel met OEM code

Geef de betreffende code op en druk op "Zoek OEM"

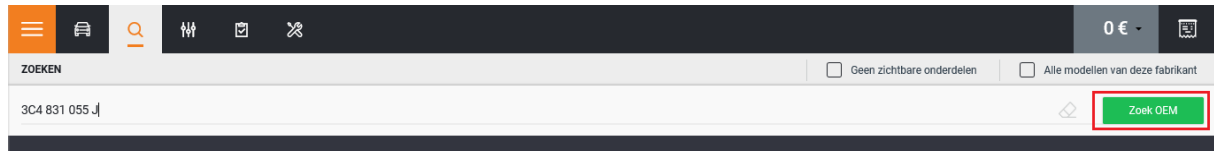

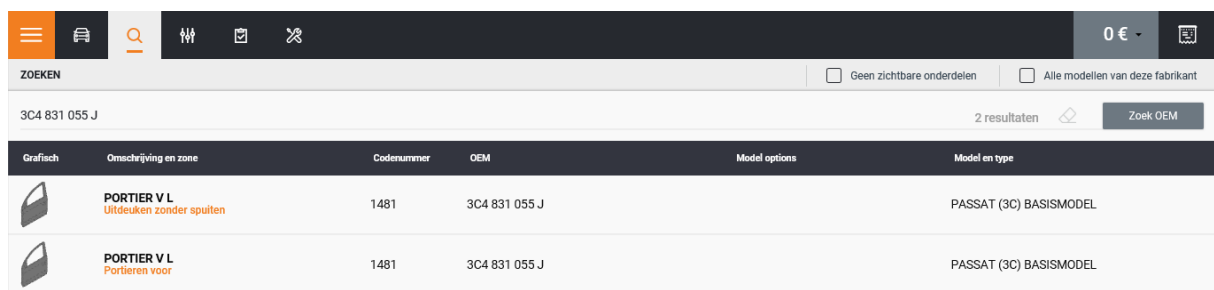

The screenshot shows a search bar with the text "3C4 831 055 J" entered. To the right of the search bar, there are two checkboxes: "Geen zichtbare onderdelen" and "Alle modellen van deze fabrikant". A green button labeled "Zoek OEM" is highlighted with a red border.

Daarna verschijnt het resultaat:



The screenshot shows the search results for the code "3C4 831 055 J". The results are displayed in a table with the following columns: Grafisch, Omschrijving en zone, Codenummer, OEM, Model options, and Model en type. There are two results listed.

Grafisch	Omschrijving en zone	Codenummer	OEM	Model options	Model en type
	<b>PORTIER V L</b> Uitdeuken zonder spuiten	1481	3C4 831 055 J		PASSAT (3C) BASISMODEL
	<b>PORTIER V L</b> Portieren voor	1481	3C4 831 055 J		PASSAT (3C) BASISMODEL

## Bekende issues

### “Standaard voordrukken percentage”

Bij de instellingen is een optie beschikbaar “Standaard voordrukken percentage” welke niet gebruikt dient te worden en zal op termijn verwijderd worden. Een eventuele ingevulde waarde wordt binnen Qapter niet gebruikt.

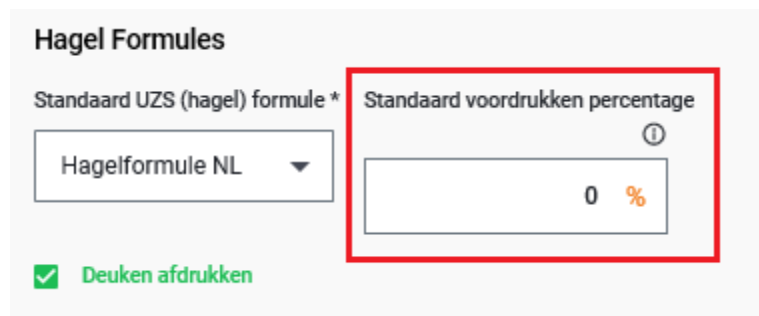

### Controleblad is ‘leeg’

Als u binnen de instellingen de optie “Toon Bijbehorende werkzaamheden (B) bij Herstellen” geactiveerd heeft kunt u tegen het probleem aanlopen dat het eindcontrole blad soms ‘leeg’ is.

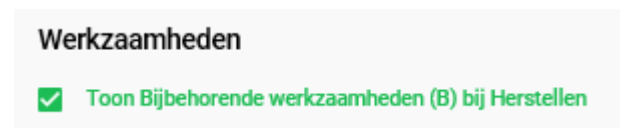

Hieronder laten we dat zien a.d.h.v. een voorbeeld.

1. Herstellen van de Bumper

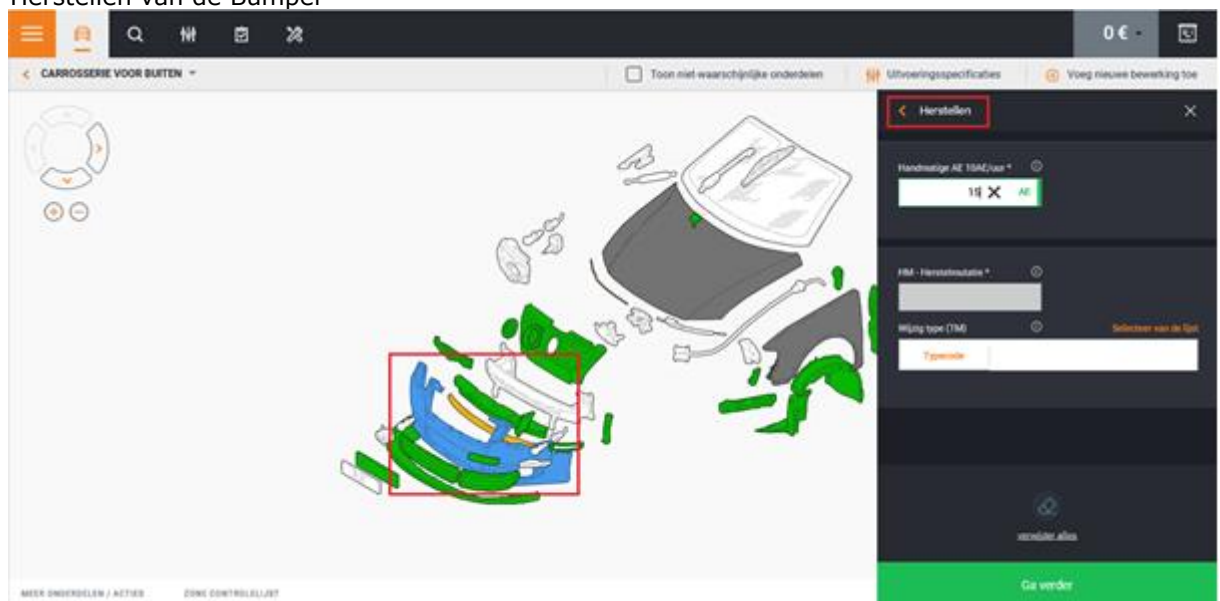

2. Vervolgens verschijnt de pop-up om direct bijbehorende werkzaamheden op te geven

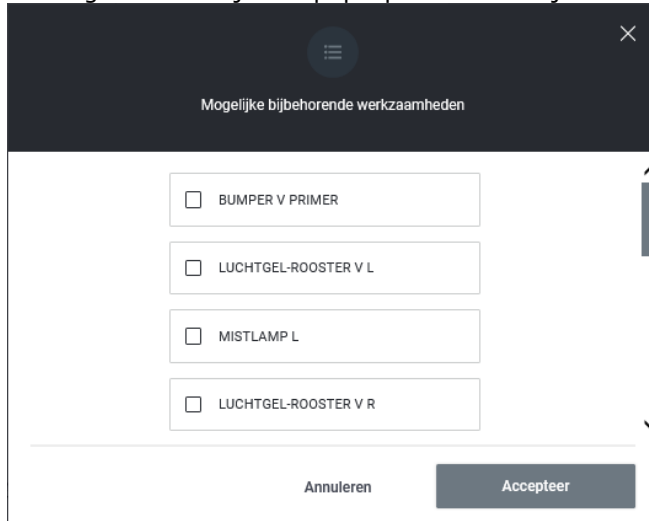

Mogelijke bijbehorende werkzaamheden

- BUMPER V PRIMER
- LUCHTGEL-ROOSTER V L
- MISTLAMP L
- LUCHTGEL-ROOSTER V R

Annuleren Accepteer

3. We selecteren hier de 'Mistlamp L' en Mistlamp R'

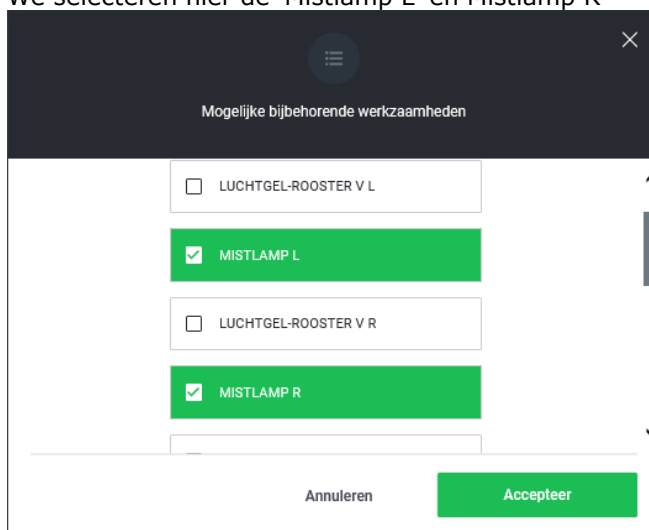

Mogelijke bijbehorende werkzaamheden

- LUCHTGEL-ROOSTER V L
- MISTLAMP L
- LUCHTGEL-ROOSTER V R
- MISTLAMP R

Annuleren Accepteer

4. Als we daarna in de eindcontrole lijst kijken is deze leeg

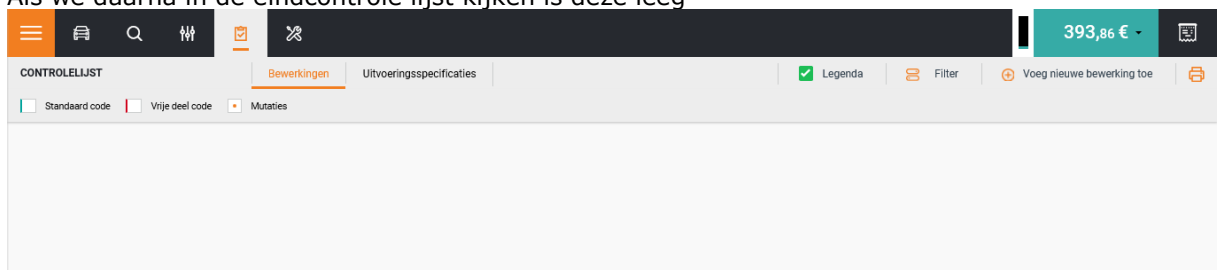

393,86 €

CONTOLELIJST

Bewerkingen Uitvoeringsspecificaties

Legenda Filter Voeg nieuwe bewerking toe

Standaard code Vrije deel code Mutaties

5. In het Calculatie voorbeeld zien we het volgende

```

US-CODES
- BASIS-SPECIFICATIES      : B2 F2 F7 F9 G2 G6 G9 H7 I8 I9 J3 K6 K9 L6 L8 M3
                           M4 M6 M9 O4 P4 Q9 S1 V2 V3 W5 W9 X2 Y4

ONDERDELEN / SPUITWERK
- REPARATIE-/CONTR.-INFO : B 0637 O / B 0638 O

- REPARATIE-/CONTR.-INFO : H 0283 --->          90.00 V 0283 --->          574.50

TART.F.F
    
```

6. De geselecteerde onderdelen zijn 'Ongeldig' omdat de benodigde Uitvoeringsspecificatie ontbreekt van de mistlamp.

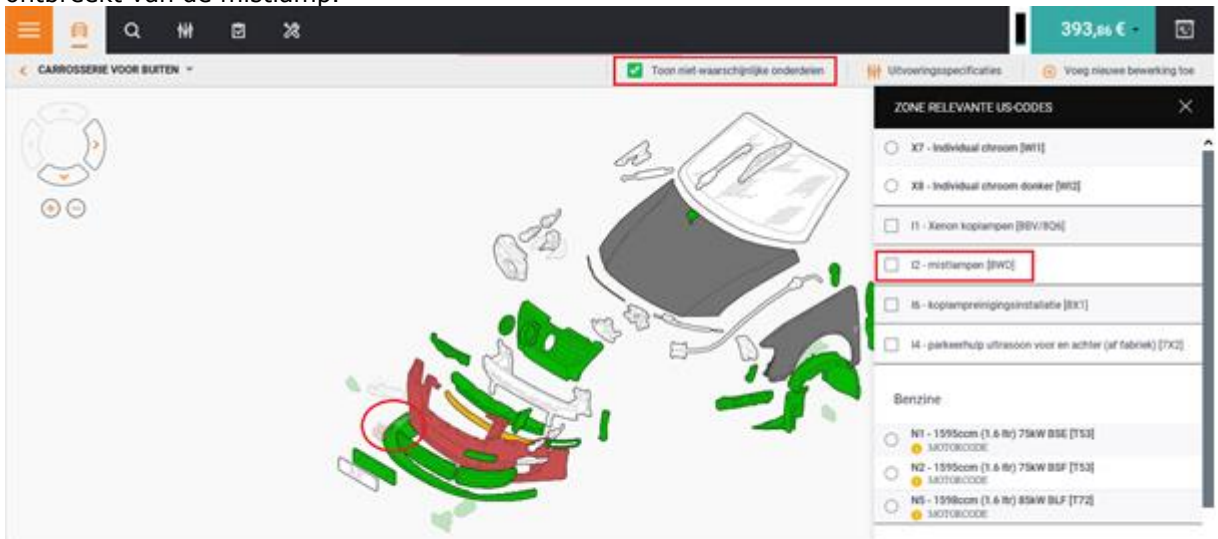

7. Als we de Uitvoeringsspecificatie voor de mistlamp selecteren, zien we dat de Bijbehorende werkzaamheden wel terug te zien zijn in de eindcontrole lijst.

#	Omschrijving	Bewerkingscode	Codens	Ondeednummer	AE's	Afrek/Kort...	Prijs
1	BUMPER V PRIMER	Herstellen   Inclusief Herstelspuiten	0283		15		
2	MISTLAMP L	Bijbehorende werkzaamheden	0637				
3	MISTLAMP R	Bijbehorende werkzaamheden	0638				

### Conclusie

Mocht u een 'lege' eindcontrole lijst zien dan is er waarschijnlijk een bijbehorende werkzaamheid geselecteerd op een onderdeel welke afhankelijk is van een specifieke Uitvoeringsspecificatie. Wanneer de juiste Uitvoeringsspecificatie is geselecteerd zal de eindcontrole lijst weer correct getoond worden.

## Aantal korte voorbeelden van invoer en muteren

- Selecteer vanuit de voertuig-navigatie de gewenste zone, bijvoorbeeld "Carrosserie voor buiten"

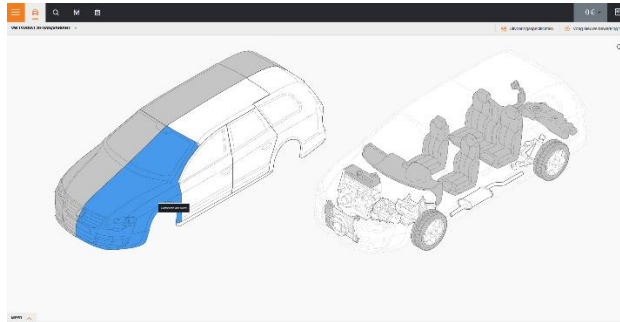

- Selecteer het gewenste onderdeel; rechts opent het menu waar u de benodigde bewerking(en) kunt ingeven, zoals Vernieuwen, Herstellen, etc.

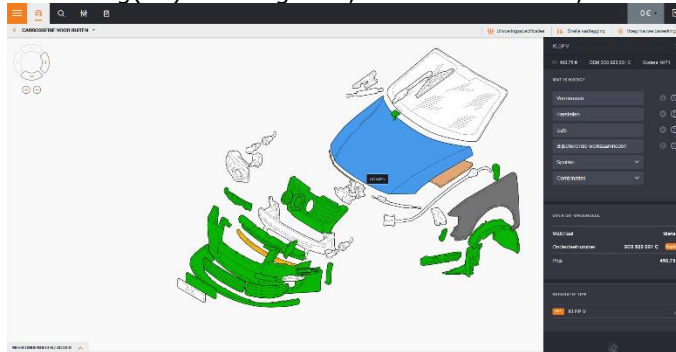

- Als u bij een bewerking een mutatie op wilt geven, dan klikt u op het tandwiel achter de bewerking. In het dan volgende scherm staan de mutatiemogelijkheden, zoals hieronder bijvoorbeeld de mutaties bij Vernieuwen. Na invoering van de mutatie, klik op "Ga verder".

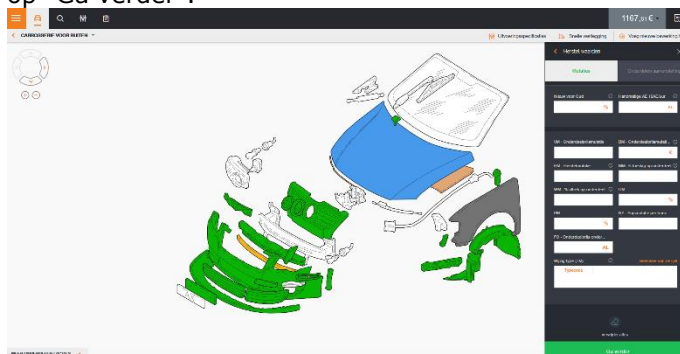

- Als u klikt op de knop in werkbalk voor de Controlelijst, krijgt u een overzicht van alle ingevoerde bewerkingen. U kunt hier de volgende handelingen doen:
  - Dubbelklikken op een regel als u deze wilt aanpassen
  - Rechts op het i-symbooltje klikken voor detail-informatie
  - Links de regel aanvinken om de regel te verwijderen.

- U kunt dit scherm verlaten door nogmaals op de knop in werkbalk voor de Controlelijst te klikken, of door op het Autootje te klikken in de werkbalk.

CONTROLELIJST									
Bewerkingen    Uitvoeringsspecificaties									
<input type="checkbox"/> Standaard code <input type="checkbox"/> Vrije deel code <input type="checkbox"/> Mutaties									
	#	Omschrijving	Bewerkingcode	Codensr	Part	wu	discount	price	
<input type="checkbox"/>	1	DEKSEL V	Vernieuwen   Nieuw deel spuiten opgenomen	0471	3G0 823 031 A	-	-	-	
<input type="checkbox"/>	2	BUMPER V PRIMER	Herstellen   Repair painting included	0283	3G0 807 217 GRU	15	-	-	
<input type="checkbox"/>	3	PORTIER V L	Vernieuwen   Nieuw deel spuiten opgenomen	1481	3G0 831 055 AE	-	-	-	
<input type="checkbox"/>	4	PORTIERBEKL V L	Vernieuwen	1711	3G1 867 011 E GRD	-	-	-	
<input type="checkbox"/>	5	DAK	UZS	2351	3G9 817 101	16	-	-	
<input type="checkbox"/>	6	PORTIER A L	Herstellen	1781	3G9 833 055 AD	15	-	-	
<input type="checkbox"/>	7	PORTIER A L	Spuiten na Herstellen	1781	3G9 833 055 AD	-	-	-	
<input type="checkbox"/>	8	BUMPER A PRIMER	Vernieuwen	2583	3G9 807 417 GRU	-	-	-	
<input type="checkbox"/>	9	BUMPER A PRIMER	SV1 kunststof spuiten	2583	3G9 807 417 GRU	-	-	-	